

## 双联泵

### Double Vane Pumps

本型泵由同一轴驱动的两个单泵并联组成。  
具有两个输出口，可分别向两独立回路供油。

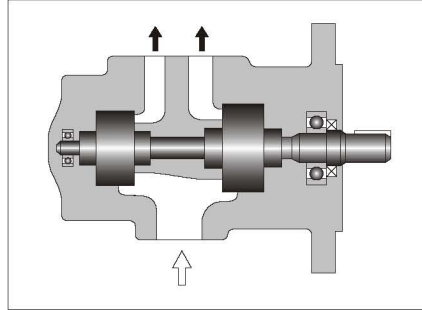
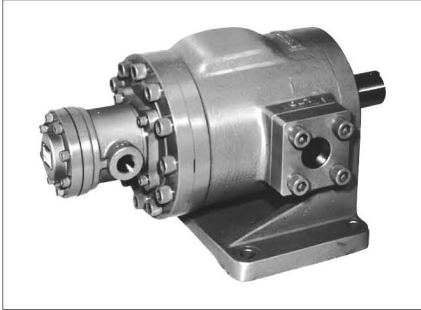

JIS液压图形符号

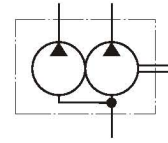

5050T  
50150T  
250250F

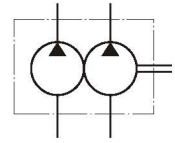

150150T  
50250F  
150250F

#### 参数

型号	最高工作压力 MPa	流量和输入功率		转速范围 r/min
		小流量泵	大流量泵	
5050T-※-※-※-RL-40	7	和50T型单泵相同	和50T型单泵相同	600~2000
50150T-※-※-※-RL-40		和150T型单泵相同	和150T型单泵相同	600~1200
150150T-※-※-※-RL-20		和150T型单泵相同	和150T型单泵相同	600~1500
50250F-※-※-※-RL-40		和50T型单泵相同	和250F型单泵相同	600~1200
150250F-※-※-※-RL-40		和150T型单泵相同	和250F型单泵相同	600~1200
250250F-※-※-※-RL-20		和250F型单泵相同	和250F型单泵相同	600~1200

## 复合泵

### Combination Vane Pumps

由带两个溢流阀或一个溢流阀、一个卸荷阀的双联泵组成。  
各泵压力可分别调节，可进行遥控和高压双压控制。

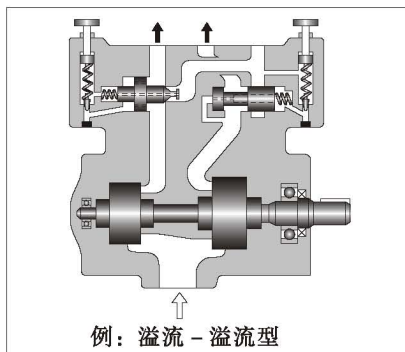

JIS液压图形符号

● 溢流 - 溢流型

● 溢流 - 卸荷型

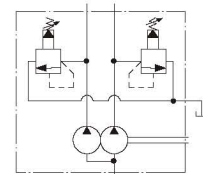

5050ST  
50150ST

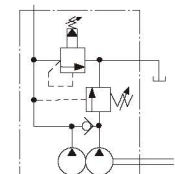

5050CT  
50150CT

#### 参数

型号	最高工作压力 MPa	流量和输入功率		转速范围 r/min
		小流量泵	大流量泵	
5050ST-※-※-※-RL-40	7	同50T型单泵相同	同50T型单泵相同	600~2000
5050CT-※-※-※-※-RL-40		同50T型单泵相同	同50T型单泵相同	
50150ST-※-※-※-RL-40	7	同50T型单泵相同	同150T型单泵相同	600~1200
50150CT-※-※-※-※-RL-40		同50T型单泵相同	同150T型单泵相同	

● 双联泵、复合泵的详情，请和我们联系。